

GNISTSLÄCKARE

Brandförsäkringsbolagen ha bestämt att tillstånd för inkörning i ekonomibygnader endast lämnas för traktorer som är försedda med godkända gnistsläckare.

Nedanstående godkända gnistsläckare äro försedda med en 45° rörkrök på utloppet enl. Kungl. Arbetskyddsstyrelsens bestämmelser.

Detaljnummer:

- FA 1100 Bacho gnistsläckare för förgasarmotorer
- FA 1101 Bacho gnistsläckare för dieselmotorer
- FA 1105 Tydén's gnistsläckare för både diesel- och förgasarmotorer.

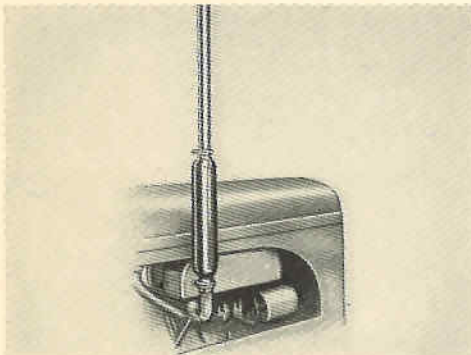
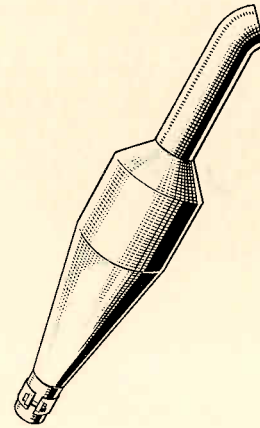

VERTIKALA AVGASRÖR

MED LUJDDÄMPARE

Detaljnummer:

- FA ATE 82 För förgasarmotorer
- FA ATE 83 För dieselmotorer

MED BACHO GNISTSLÄCKARE

Detaljnummer:

- FA 1110 För förgasarmotorer
- FA 1111 För dieselmotorer

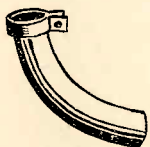

FÖRLÄNGNING FÖR AVGASRÖR

Enligt Kungl. Arbetskyddsstyrelsens bestämmelser skall alla Ferguson traktorer vara försedda med ett bockat bakre utblåsningsrör.

Detaljnummer: FA 1120

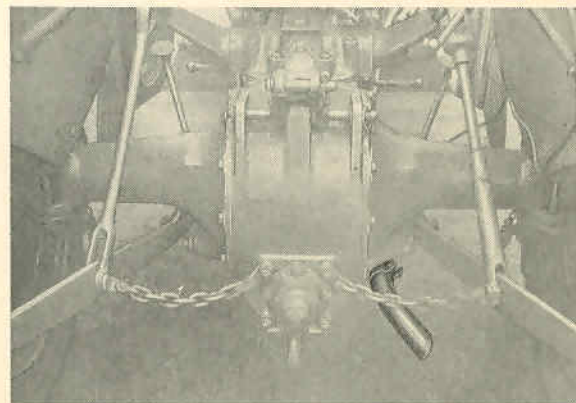

BETR. PRISER SE SEPARAT PRISLISTA

ÅTERFORSÄLJARE:

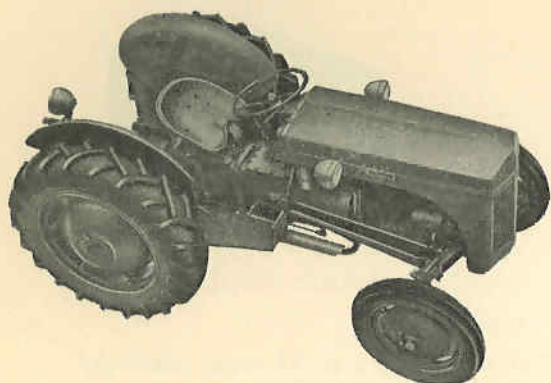

BELYSNINGSTRUSTNING

ANA STRÅLKASTARE

Användes både som strålkastare och arbetsljus på tidigare modeller av Ferguson. Levereras grålackerad och komplett med 6 volts glödlampa för hel- och halvljus. Ljusöppning 135 mm. Detaljnummer: 118 A 1

Reservdelar, se omstående sida.

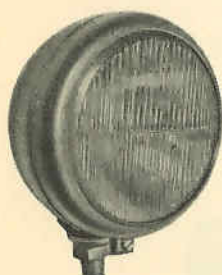
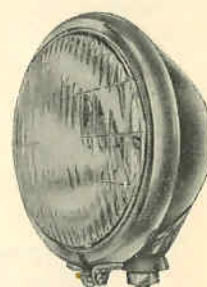

BOSCH STRÅLKASTARE

Användes, liksom ovanstående, både som strålkastare och arbetsljus men på senare modeller av Ferguson. Levereras grundlackerad och komplett med 12 volts strålkastarlampa för konstant avbländning samt parkeringslampa. Ljusöppning 130 mm. Detaljnummer: 118 A 10

Reservdelar, se omstående sida.

BELYSNINGSSATSER

Belysningssett med ANA strålkastare.

Detaljnummer: 118 A 5

Innehåller:

3 st. Strålkastare	118 A 1
1 st. Fäste, främre	118 B 110
1 st. Fäste, bakre	118 B 111

Belysningssett med Bosch strålkastare.

Detaljnummer: 118 A 15

Innehåller:

3 st. Strålkastare	118 A 10
1 st. Fäste, främre	118 B 110
1 st. Fäste, bakre	118 B 111

BOSCH BAKLYKTOR

Detaljnummer:

120 A 6 Svartlackerad, exkl. glödlampa

120 B 60	Reservglas, rött
215 A 6875	Glödlampa, 6 volt
215 A 12875	» 12 »

120 A 7 Svartlackerad, exkl. glödlampa

120 B 70	Reservglas
215 A 6821	Glödlampa, 6 volt
215 A 12821	» 12 »



120 A 6



120 A 7

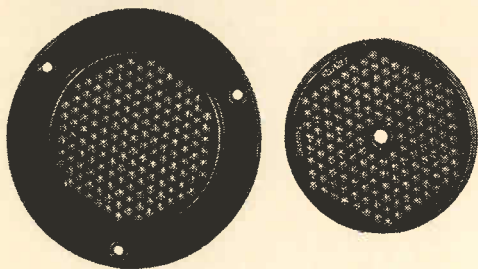

REFLEXER

- 86 mm ytterdiameter, med centrumhål.
 Detaljnummer: 124 A 15 Röd reflex
 124 A 16 Vit »
 114 mm ytterdiameter, med 2-hålsfläns.
 Detaljnummer: 124 A 19 Röd reflex
 124 A 20 Vit »
 114 mm ytterdiameter, med 3-hålsfläns.
 Detaljnummer: 124 A 23 Röd reflex
 124 A 24 Vit »

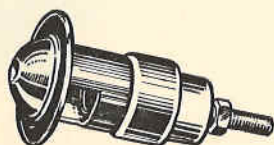

INSTRUMENTLYKTA

- Svartlackerad, komplett med 12 volts glödlampa.
 Detaljnummer: 121 A 1
 Helförkromad, komplett med 6 volts glödlampa.
 Detaljnummer: 121 A 2

STRÅLKASTARFÄSTEN

- Detaljnummer:
 118 B 110 Främre fäste för två strålkastare pas-
 sande Ferguson bensin- och fotogen-
 traktorer.
 118 B 112 Sats om 2 st. fästen passande för främ-
 re strålkastarna på Ferguson diesel-
 traktorer.
 118 B 111 Bakre fäste för en strålkastare.

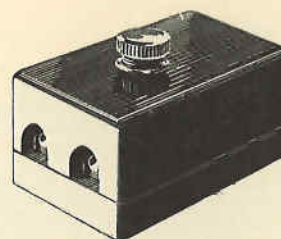

SÄKRINGSBOKSAR

- Detaljnummer:
 231 A 1 Med 2 st. 15 amp. säkringar
 226 A 2 Säkring, 15 amp.

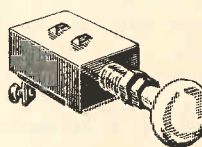

132 A2

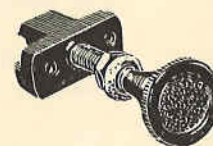

132 A4

DRAKSTRÖMBRYTARE

- Detaljnummer: 132 A 2 och 132 A 4



LJUSOMKOPPLARE

- Detaljnummer: 132 G 1

RESERVDELAR FÖR TRAKTORSTRÅLKASTARE

Benämning	Det.-nr för 118 A 1	Det.-nr för 118 A 10	Benämning	Det.-nr för 118 A 1	Det.-nr för 118 A 10
Glas för lykta m. konstant avbländn.	—	118 B 100	Rörbult	—	118 B 106
Glas för lykta med hel- och halvljus	118 B 10	118 B 116	Mellanring	—	118 B 107
Sarg	118 B 11	118 B 102	Mutter	—	118 B 108
Packning	118 B 12	118 B 101	Glödlampa för		
Reflektor	118 B 13	118 B 103	konstant avbländning 6 volt	—	215 A 6227
Kontaktplatta med fjäder och kabel	118 B 14	—	» »	12 »	215 A 12227
Skruv för sarg	118 B 15	—	hel- och halvljus 6 »	215 A 6728	215 A 6728
Fjäder för reflektor	—	118 B 104	» »	12 »	215 A 12728
Lamphållare för konstant avbländn.	—	118 B 105	parkeringsljus 6 »	—	215 A 6913
Lamphållare för hel- och halvljus	—	118 B 115	» »	12 »	215 A 12913

BETR. PRISER SE SEPARAT PRISLISTA

ÅTERFÖRSÄLJARE:

FOTSTEG

Svensktillverkade i enlighet med Kungl. Arbetskyddsstyrelsens bestämmelser. Tillhör standardutrustningen på alla Ferguson traktorer.

Detaljnummer: FA 3000 Fotsteg, vänster
FA 3001 Fotsteg, höger

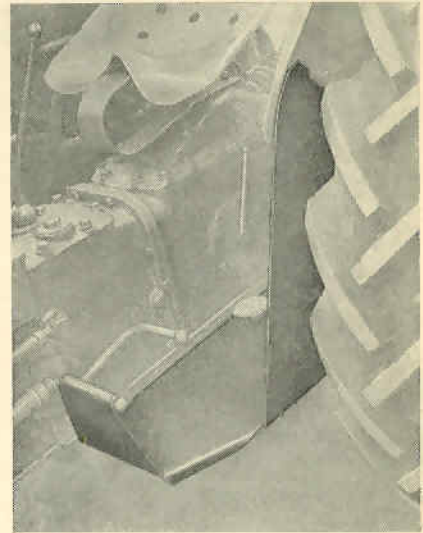
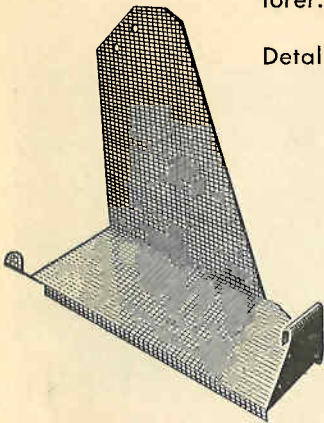

STÄNKSKÄRMAR

Kraftigt utförande och ändamålsenlig utformning. De äro lätta att montera och erbjuda ett fullgott skydd i dåligt väglag. Levereras i par.

Detaljnummer: FA 3011

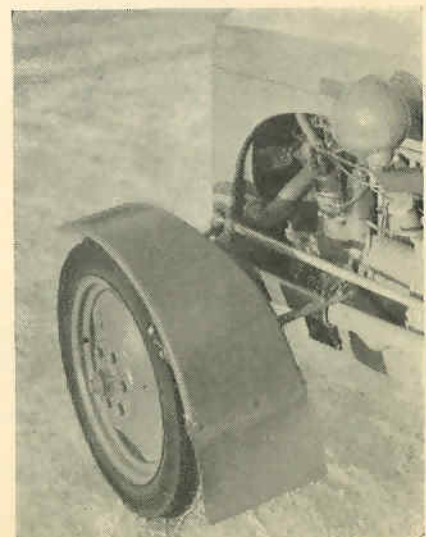
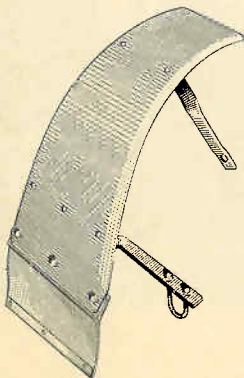

HANDSPAK FÖR STYRBROMS

Monteras på vänster sida och gör det möjligt att sköta kopplingspedal och styrbroms samtidigt. Lätt att montera.

Detaljnummer: FA ATE 94.

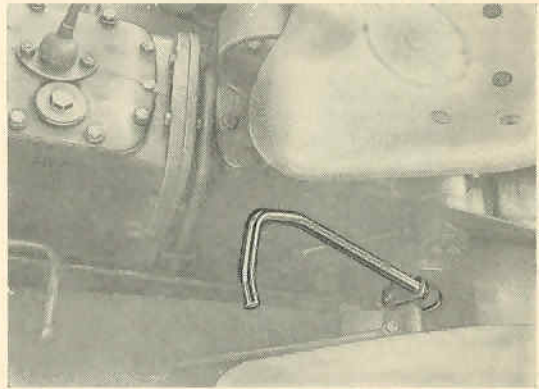
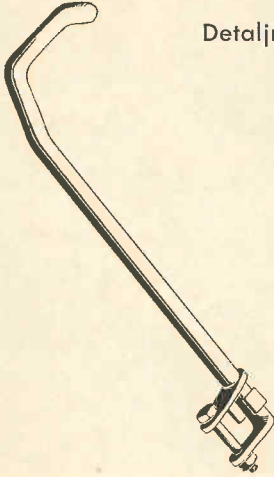

VAKUUMUTTAG

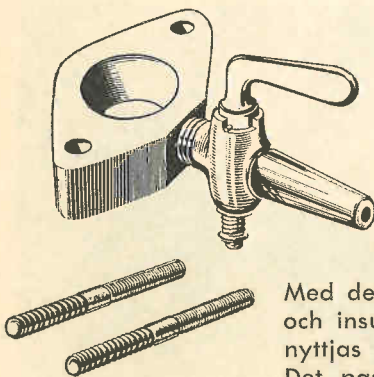

Med detta uttag monterat mellan förgasaren och insugningsröret kan motorns vakuüm utnyttjas för drivning av mjölkmaskiner o. d. Det passar alla Ferguson med Zenith eller Holley förgasare.

Detaljnummer: FA 3020.

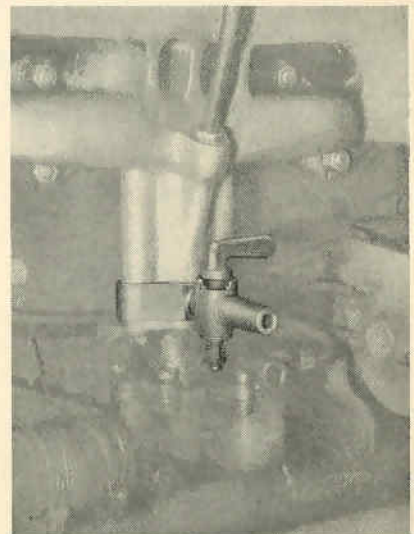

BETR. PRISER SE SEPARAT PRISLISTA

ÅTERFÖRSÄLJARE:

TRAKTORHYTTER

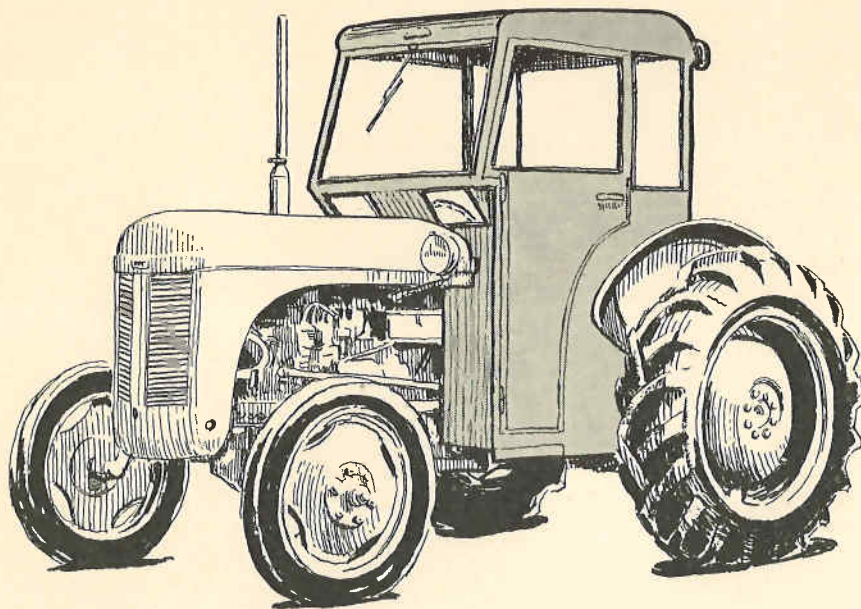

Med denna hytt på Eder traktor kan Ni arbeta bekvämt även under de sämsta väderleksförhållanden.

Den tillverkas i grå varmvulkaniserad kraftig gummiväv eller i grått konstläder. Genom synnerligen väl tilltagna sikrutor av vanligt glas eller pansarglas erhålles fri sikt åt alla håll. Vid leverans av hytten med Tremplex härdade pansarglas äro samtliga rutor märkta med vidstående märke. Vridbar höger sidoruta lämnar god ventilation.



Hytten levereras i standardutförande med dörr på vänster sida och vindrutetorkare.

Den är även försedd med skyddsplåt framtill och så konstruerad att ingen svårighet uppstår med motorhuvens vid tankning eller vid byte av batterier.

Höjden från motorhuvens övre del till högsta takhöjd är 84 cm och största bredd är 98 cm.

Detaljnummer:

FA 3030	Traktorhytt av konstläder och med vanligt glas
FA 3031	» » gummiväv » » » »
FA 3032	» » » » pansarglas
FA 3033	» » » » » avsedd för traktorer med Horn Draulic lastare.

Enl. Kungl. Arbetskyddsstyrelsens bestämmelser måste alla traktorer med hytt vara försedda med uppåtriktade avgasrör. Se katalogblad FA 1100.



Ferguson med Horn-Draulic lastare

ÅTERFÖRSÄLJARE:

PRESENNING

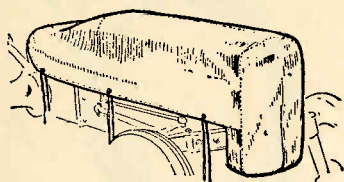

Ett tillbehör som varje traktorägare behöver för sin traktor. Skyddar motor och strålkastare samt håller sitsen, ratten och kontrollerna torra när traktorn inte användes.

Tillverkad av kraftig impregnerad presenningsväv.

Detaljnummer: FA 3050

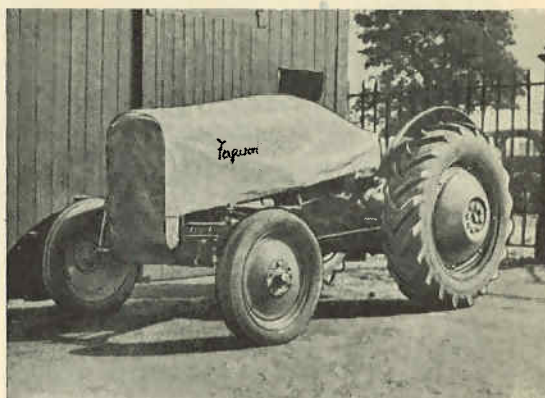

DOMKRAFT

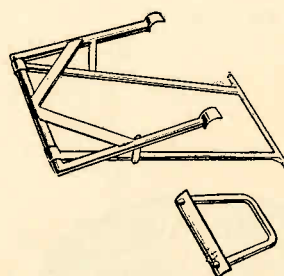
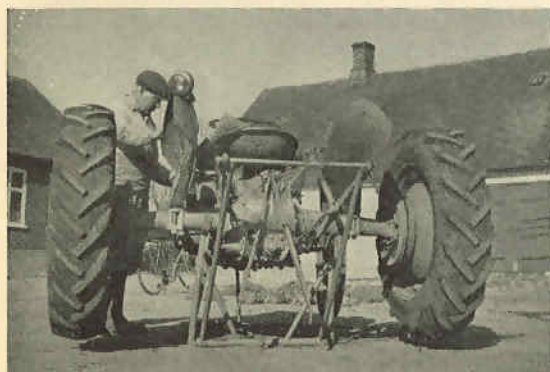

Består av två lyftramar och en förbindningskedja. Bakre ramen fästes vid dragstängerna och alla fyra hjulen lyftes samtidigt med hjälp av traktorns hydrauliska system — traktorn lyfter sig själv. Vikt 17 kg.

Detaljnummer: FA ATE 70

FATPUMP



Helt av metall, försedd med bottensil samt 1,75 m 3/4" gummislang med vinkelmunstycke.

Detaljnummer: FA 3060

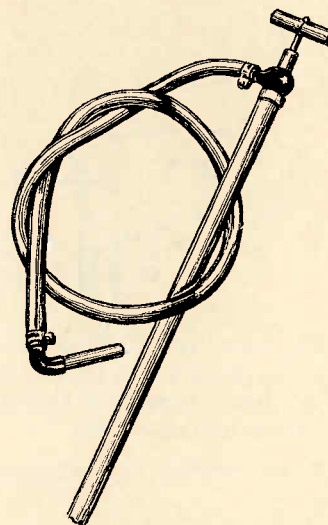

PÅFYLLNINGSTRATTAR

Påfyllningstratt med dubbla sildukar. Om tratten skall användas för dieselolja bör ett s. k. Ulaxfilter placeras mellan de båda sildukarna enligt föreskrifterna på sidan 6 i instruktionsboken för dieseltraktorn.

Detaljnummer: FA 3062

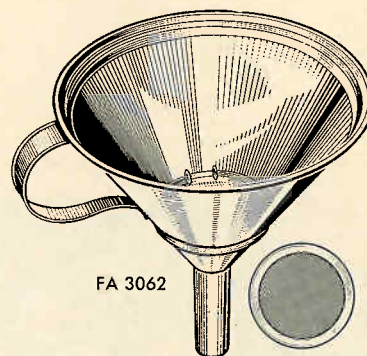

FA 3062

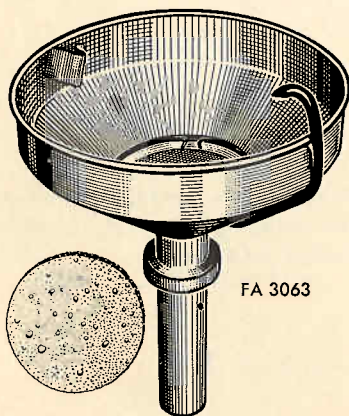

FA 3063

Denna tratt gör det möjligt att fylla bränsle utan att det rinner över på tank och motor.

Tratten anslutes lufttätt till bränsletankens förskruvning och den är försedd med ett särskilt luftningsrör. När tanken börjar bli full följer en del bränsle med luften i luftningsröret och rinner tillbaka i tratten. Påfyllningen bör då avbrytas men tratten kan fyllas helt utan att bränsle rinner över. Luftningsröret är nämligen så placerat att en volym motsvarande trattens rymd lagom går i tanken då tratten lyftes.

Den är även försedd med en mässingsilduk och om tratten skall användas för dieselolja lägges ovanpå denna silduk ett speciellt filter av cellulosa.

Tratten är provad och godkänd av Statens Maskinprovningar i Ultuna och provningsresultatet finns i deras meddelande nr 1090.

Detaljnummer: FA 3063

Cellulosafilter, detaljnummer: FA 3064

BETR. PRISER SE SEPARAT PRISLISTA

ÅTERFÖRSÄLJARE:

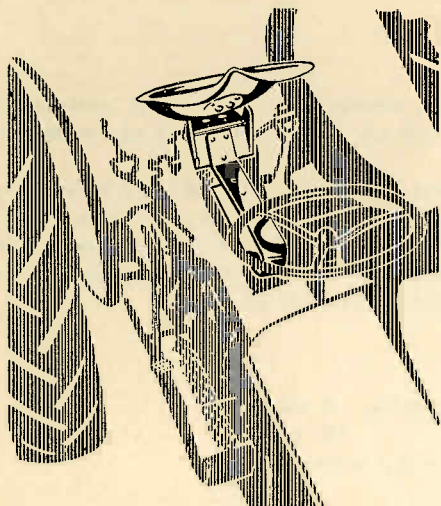

GÅNGJÄRNSFÄSTE FÖR TRAKTORSITS

Möjliggör för föraren att stå upp under körningen, t. ex. i ojämn terräng.

Detaljnummer: FA 3068

SITTDYNOR

Gör körningen behagligare och bekvämare. Lätt avtagbara varför de kan förvaras torra och varma efter arbets slut.

Detaljnummer:

FA 3070 Sittdyna, stoppad samt överklädd med impregnerad grå smärtingduk.

FA ATE 103 Sittdyna av svampgummi, överklädd med slitstarkt vattentätt konstläder.

FA 3071 Vinter- och sommarsits, vändbar, med kraftig gummiduk på den ena sidan och fårskinn på den andra.

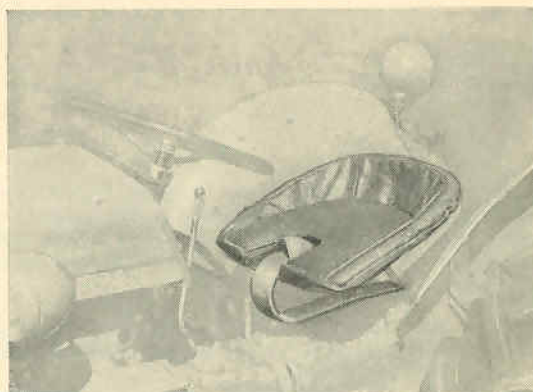

KYLAREGARDIN

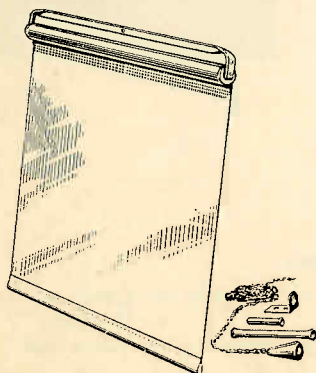

Tillverkad av dubbelbehandlad silvergummiduk. Okänslig för värme och kyla.

Tidigare har för Ferguson med förgasarmotor använts en kylaregardin med en bredd av 330 mm och för dieselmotorn en bredd av 295 mm. Numera monteras som original på båda typerna en plåt på vardera sidan av kylaren samt en kylaregardin som endast är 170 mm bred.

Detaljnummer: 183 A 330 Bredd 330 mm
183 A 295 » 295 »
183 A 170 » 170 »

TEMPERATURMÄTARE

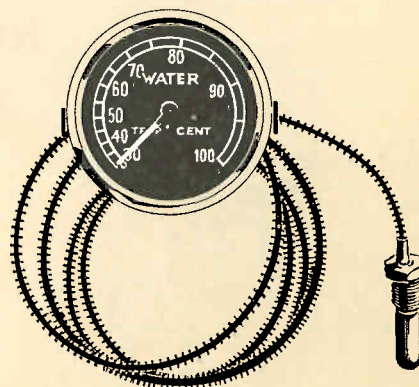

Detaljnummer:

2272 För Ferguson fotogentraktorer med 85 mm cylinderdiameter

193 A 11 För övriga Ferguson traktorer

TIMRÄKNARE



Denna elektriska timräknare är avsedd att anslutas till tändningskontakten och går automatiskt igång när tändningsnyckeln vrides på.

För dieselmotorer erfordras en speciell oljetryckskontakt som sluter strömmen till timräknaren när motorn startas och oljetrycket stiger. Denna kontakt kan även användas på förgasarmotorer och förhindrar då att timräknaren går, om traktorn lämnas med tändningsnyckeln påvriden.

Detaljnummer:

FA 3090 Timräknare, 6 volt

FA 3091 » 12 »

FA 3092 Oljetryckskontakt

KOMBINERAD HASTIGHETSMÄTARE, TIM- OCH VARVRÄKNARE

Denna mätare kombinerar de tre viktigaste instrumenten i en enhet. Kännedom om motorns varvtal är viktigt vid användandet av redskap såsom hammarkvarn etc. Traktorns hastighet bör man känna till vid sådd, plantering eller besprutning och antal körtim. är viktigt med tanke på traktorns skötsel.

Detaljnummer:

FA ATE 95 För Ferguson med förgasarmotor och 10" däck, undantaget bensinmotorer före serienr 120000 och fotogenmotorer före serienr 130000

FA ATEF 95 För Ferguson med dieselmotor och 10" däck

Reservdelar:

FA 3095 Komplet drivspiral med ytter slang

FA 3096 Drivspiral, separat

FA 3097 Gummiring för drivhjul

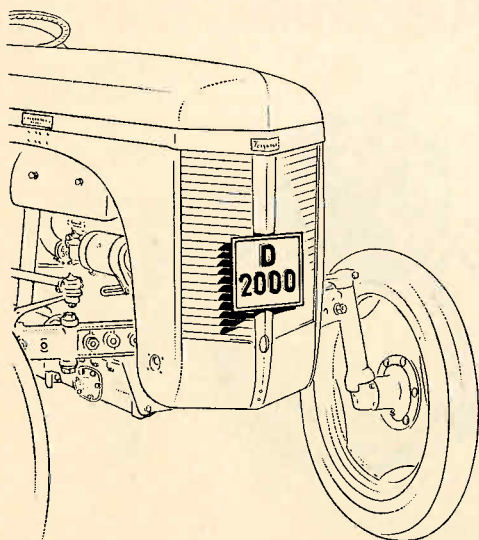
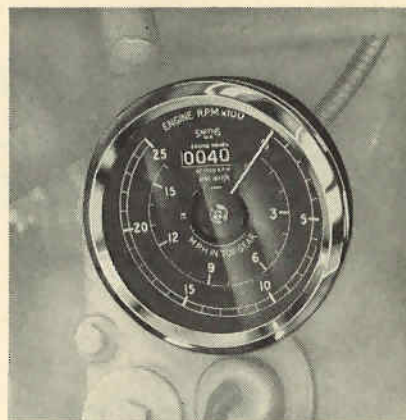

NUMMERPLÅTAR OCH SIFFROR

Detaljnummer:

160 A 17 Nummerplåt av gjuten aluminium

160 A 36 » » pressad »

161 A 3 Bokstaven A av aluminium

161 B 3 » B » »

161 C 3 » C » »

o. s. v.

162 A 03 Siffran 0 av aluminium

162 A 13 » 1 » »

162 A 23 » 2 » »

o. s. v.

FA 3100 Fäste för nummerplåt passande Ferguson

BETR. PRISER SE SEPARAT PRISLISTA

ÅTERFÖRSÄLJARE:

FERGUSON SLIRSKYDD

Ferguson slirskydd är av helt ny och revolutionerande konstruktion. De är lätta att montera, kan användas med eller utan nabbar och ger traktorn en dragförmåga fullt jämförlig med järnhjulens.

Levereras i par, komplett med spännbjörn men utan nabbar, vilka måste beställas särskilt. Till ett par 10" slirskydd användes 10 st. nabbar och till ett par 11" användes 12 st.

Detaljnummer:

FA ATE 109/10 Slirskydd för däck 10" x 28"

FA ATE 109/11 » » » 11" x 28"

FA 4000 Spännbjörn

FA ATE 1258 A Nabb, komplett med bult och mutter.

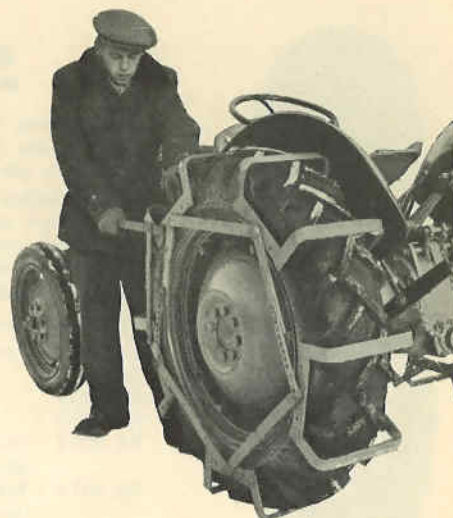

Så här lätt är det att montera Ferguson slirskydd. Lägg ut det på marken (1). Traktorn backas så att hjulen stå över det andra paret bågar (2). Slirskydden kopplas ihop (3) med hjälp av spännverktyget.

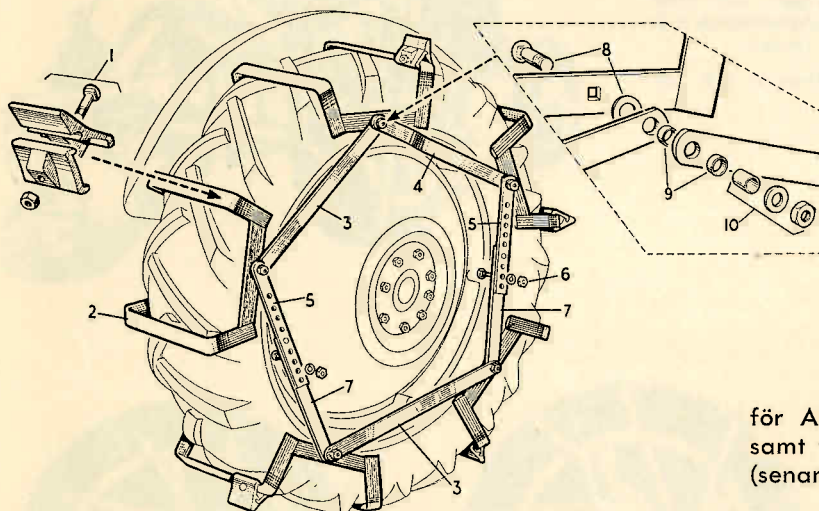

RESERVDLAR

för ATE 1028 och ATE 1128 (tidigare typer) samt för FA ATE 109/10 och FA ATE 109/11 (senare typer).

Ref.-nr	Detaljnummer	Benämning	Antal per par		Ref.-nr	Detaljnummer	Benämning	Antal per par	
			10"	11"				10"	11"
1	FA ATE 1258 A	Nabb, komplett med bult och mutter	10	12	5	ATE 1252	Justerlänk	8	8
	44 FBK 225 B	Bult	10	12	6	44 FBC 112 B	Bult	8	8
	44 FNHC	Mutter	10	12		44 FNHC	Mutter	8	8
2	ATE 1251 ¹⁾	Bygel, komplett	10	—	7	ATE 1253	Förbindelselänk	8	8
	ATE 1251 A ²⁾	»	—	12	8	ATE 1282	Bult	20	24
	ATE 1284 ³⁾	»	10	—		ATE 1281	Bricka	20	24
	ATE 1284 A ⁴⁾	»	—	12	9	ATE 1260	Refflad bussning	40	48
3	ATE 1254	Länk med bussning	8	—	10	ATE 1261 A	Hylsa	20	24
	ATE 1254 A	»	—	16		ATE 1257 A	Bricka	20	24
4	ATE 1255	Böjd länk med bussning	4	—		44 FNHJC	Låsmutter	20	24

¹⁾ För ATE 1028. ²⁾ För ATE 1128. ³⁾ För FA ATE 109/10. ⁴⁾ För FA ATE 109/11.



SPECIALKEDJA

SYA SLIRKEDJOR

Slirkedjorna tillverkas i flera utföranden, dels specialkedjor med 8 eller 10 mm kätting och dels standardkedjor, tätlänkade och gleslänkade.

Specialkedjan har mycket större dragförmåga än standardkedjan och är särskilt lämplig för tunga transporter i såväl modd och snö som på isgator. Då den dessutom har mycket större bromsförmåga, är den speciellt lämpad för transporter i svår terräng.

Detaljnummer:

FA 4010	Specialutförande, 10" x 28", kättingdiam. 8 mm
FA 4011	» 10" x 28", » 10 »
FA 4012	» 11" x 28", » 8 »
FA 4013	» 11" x 28", » 10 »
FA 4015	Standardutförande, tätlänkad, 10" x 28", kättingdiameter 10 mm
FA 4016	Standardutförande, tätlänkad, 11" x 28", kättingdiameter 10 mm
FA 4017	Standardutförande, gleslänkad, 10" x 28", kättingdiameter 10 mm
FA 4018	Standardutförande, gleslänkad, 11" x 28", kättingdiameter 10 mm

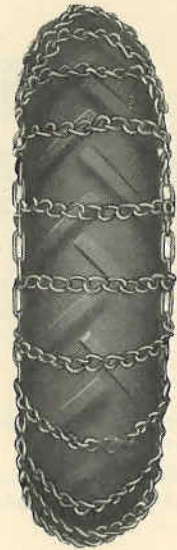

STANDARDKEDJA

BJÖRNHJULET

Björnhjulet fästs på bakre traktorhjulens ytersidor och är lätt att montera.

Det kan snabbt och lätt utfällas i olika lägen, allt efter behov. Alla lägen har säker låsanordning. Griparmarna och plattorna som är av stål ger ett fast grepp i jorden.

Björnhjulet tjänstgör också i stället för snökedjor och ger säker körning på isgata.

Detaljnummer:

FA 4020	10" x 28", vänster
FA 4021	10" x 28", höger
FA 4022	11" x 28", vänster
FA 4023	11" x 28", höger
2184	Fästbult (åtgår 6 st. per hjul)
62 FNHC	Mutter

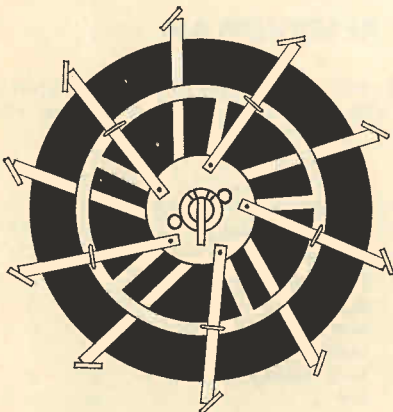
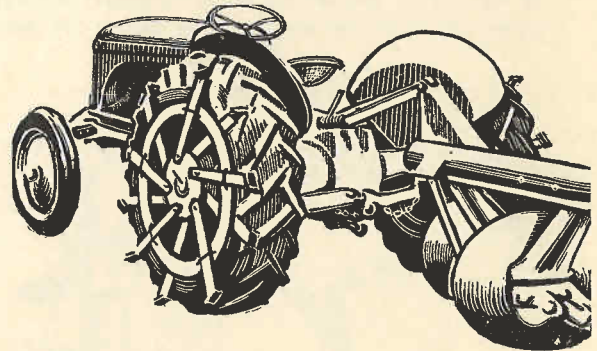

HELT UTFÄLLT

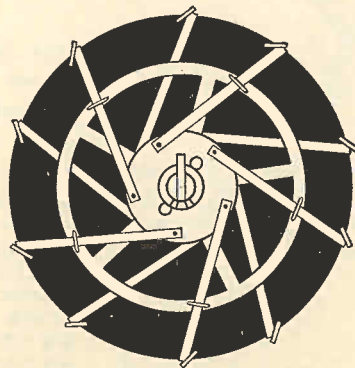

ETT AV MELLANLÄGENA



INFÄLLT

BETR. PRISER SE SEPARAT PRISLISTA

ÅTERFÖRSÄLJARE:

40" x 10" STÅLHJUL

Ger extra dragförmåga i regnigt väder och vid arbete på lerig och hal jord.

Detaljnummer:

FA ATE 74	Stålhjul, kompl. med nabbar
FA ATE 1158	Nabb
ATE 1155	Fästbult för nabbar
44 FNHC	Mutter

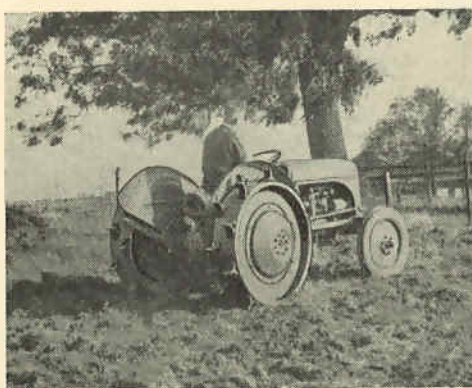
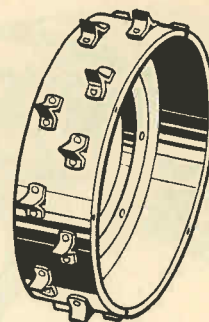

42" ÖPPNA STÅLHJUL

(s. k. skeletthjul)

Dessa smala hjul är idealiska vid arbete med radsådda grödor. De packar ej samman jorden och är lätta att montera.

Detaljnummer:

FA ATEA 75	Stålhjul kompl. med nabbar
FA ATE 1157	Nabb
ATE 1154	Fästbult för nabbar
62 WLB	Låsbricka
62 FNHC	Mutter

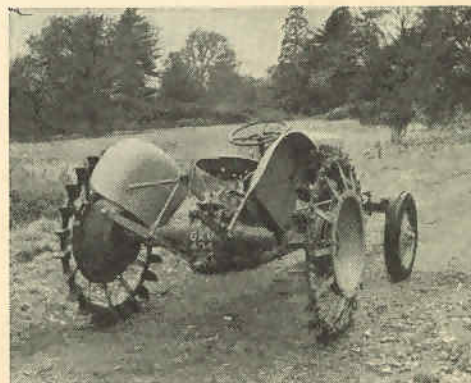
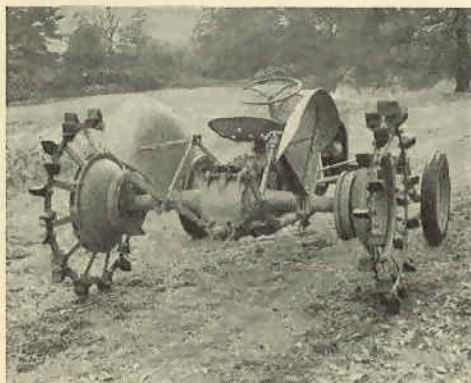
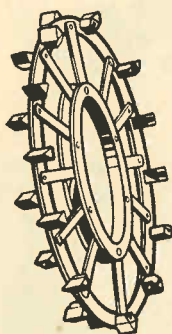

MONTERINGSSATS FÖR DUBBLA BAKHJUL

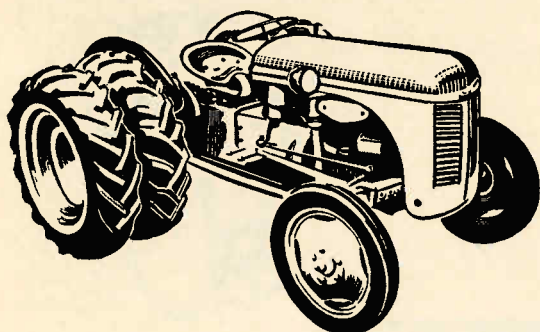

Dubbla hjul rekommenderas vid körning på myrmarker och där jorden är särskilt lös. Ersätta med fördel tidigare använda breddningsringar av järn.

Detaljnummer:

Antal per traktor

FA ATE 78	Monteringsats bestående av 2 st. distansringar och 16 st. förlängningsbultar	1
9641	Bakhjulsfälg	2
9553	Hjultallrik	2
1385	Bult för hjultallrik och fälg ...	12
62 FNHB	Mutter	12
62 WFHB	Planbricka	12

Vid beställning av däck och slangar måste dimension och fabrikat uppgivas.

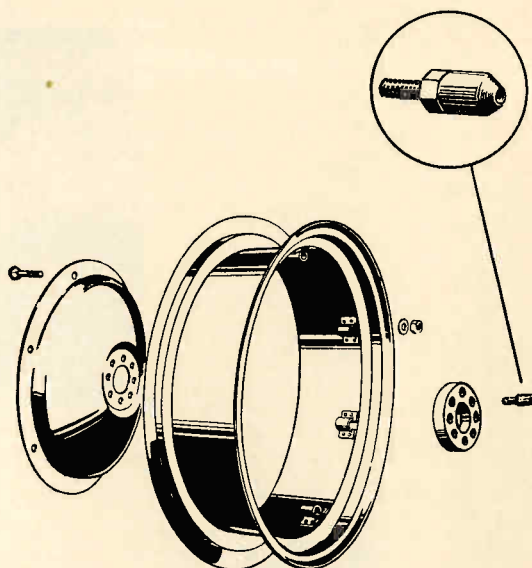

HJULVIKTER

Komplett sats för ett framhjul

Detaljnummer: FA 4100

Komplett sats för ett bakhjul

Detaljnummer: FA 4101

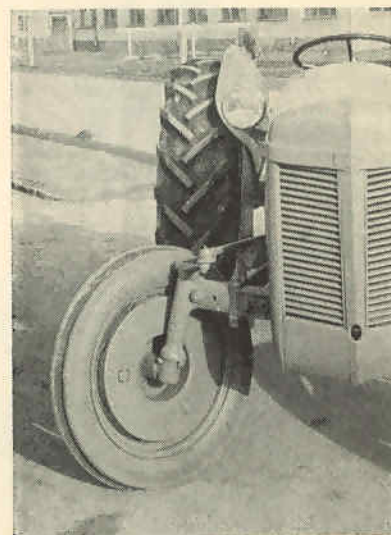
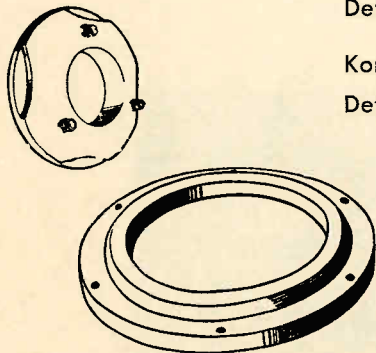

BETR. PRISER SE SEPARAT PRISLISTA

ÅTERFÖRSÄLJARE:

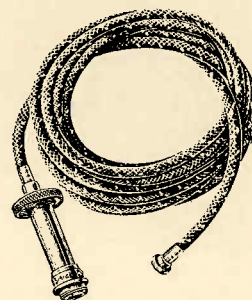
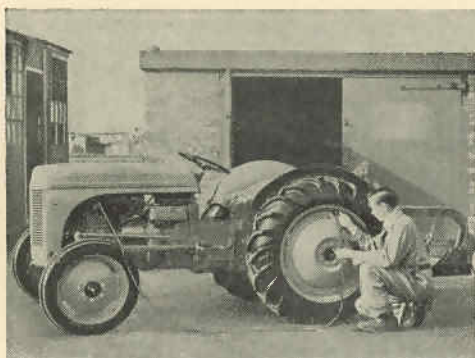

LUFTPUMP

Fabrikat Schrader. Anslutes med den gängade pumpnippeln till ett av tändstiftshålen. Pumpar snabbt och effektivt ren, kall luft upp till ett tryck av 4,5 kg/cm². Slangens längd 3,75 m.

Passar traktorer med 14 och 18 mm tändstift.

Detaljnummer: FA 5001

TRYCKMÄTARE

Pennmodell av fabrikat Schrader.

Detaljnummer:

FA 5005 För luftringar, graderad från 0,7 till 3,5 kg.

FA 5006 För vätskefyllda ringar, graderad från 0,3 till 3,5 kg.

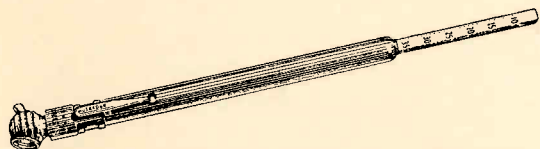

VATTENPÅFYLNINGSKOPPLING

För anslutning av vattenslang till traktorringsens ventil. Med tryckknappsventilen släppes luften ut vid vattenpåfyllningen. Passar standard spolslangförskruvning. Kopplingen har vridbar skruvnippel och lös gängad bussning för vanlig ventilstorlek.

Fabrikat Schrader.

Detaljnummer: FA 5015



SLANGVENTILER

Avsedda för vätskefyllda ringar.

Detaljnummer:

FA 5010 Schrader ventil, komplett.

FA 5016 Schrader ventilhus, separat.

613 A 28 Alligator ventil, komplett.



VENTILNÅLAR

Detaljnummer:

612 A 5 Schrader, standardlängd, ask om 5 st.

612 A 6 Schrader, kort typ, ask om 5 st.

613 A 35 Alligator, standardlängd, ask om 5 st.

613 A 36 Alligator, kort typ, ask om 10 st.



VENTILHATTAR

Detaljnummer:

612 A 1 Svensk tillverkning, standardtyp.

612 A 2 Schrader, standardtyp, ask om 5 st.

613 A 30 Alligator, standardtyp, ask om 5 st.

613 A 31 Alligator, med skyddshylsa, ask om 4 st.



BETR. PRISER SE SEPARAT PRISLISTA

ÅTERFÖRSÄLJARE:

