

## SVÄNGBART HARVDRAG

FÖR FERGUSON ORIGINALHARVAR

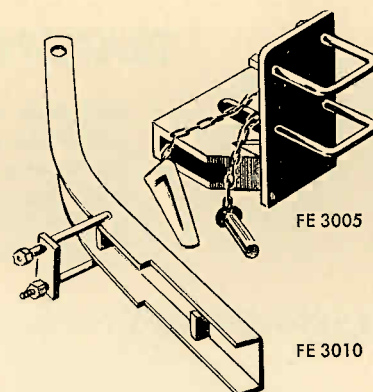
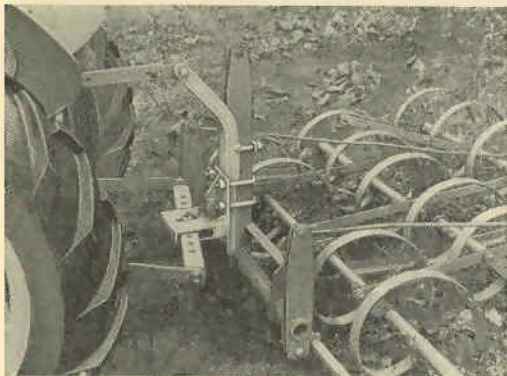

Med detta drag blir harven centrumdragen och därför mera följsam vilket också innebär minskade påkänningar vid eventuell stenpåkörning.

Detaljnummer:

FE 3005 Harvdrag  
 FE 3010 Tryckstångsfäste

## SVÄNGBART HARVDRAG MED BOM

Harvdrag med bom passande bl. a. Överums 18-pinnars harv. Arbetar efter samma princip som ovanstående harvdrag. Detaljnummer: FE 3001.

Förlängningssats för bommen på FE 3001, användes till Överums 22-pinnars harv, myllningsharv m. fl. Detaljnummer: FE 3015.

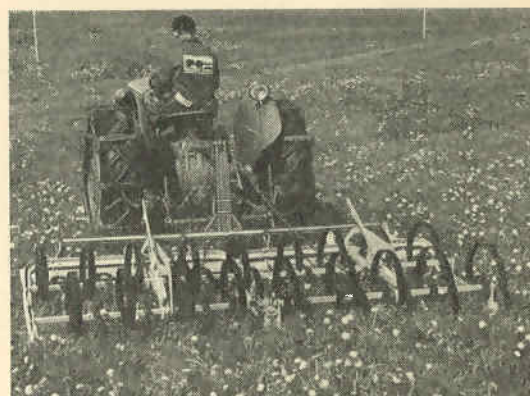

SVENSKTILLVERKADE DETALJER FÖR

## FERGUSON FJÄDERHARVAR

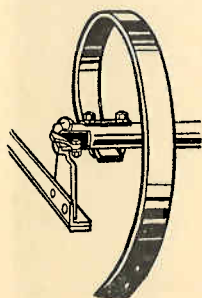

Detaljnummer:

FE 3200 Fjäder  
 FE 3210 Billspets av fjäderstål, komplett med bult och mutter  
 KBEA 151 Billspets av Överumsstål

44 FBP 100 B Bult för KBEA 151  
 44 FNHC Mutter för KBEA 151  
 44 WLB Bricka för KBEA 151



## TRANSPORTHJUL FÖR TALLRIKSHARV

Möjliggör enkel och snabb transport av redskapet. Hjulen anbringas under harvens två bakre sektioner och sedan de främre och bakre sektionerna förbundits med två rundjärnsstag, lyftes de främre sektionerna med hjälp av hydrauliska systemet.  
 Detaljnummer: FE ABE 80

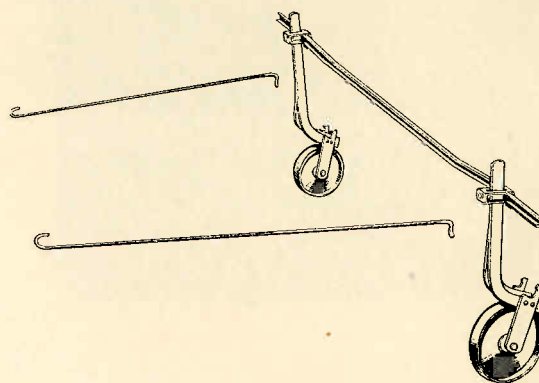
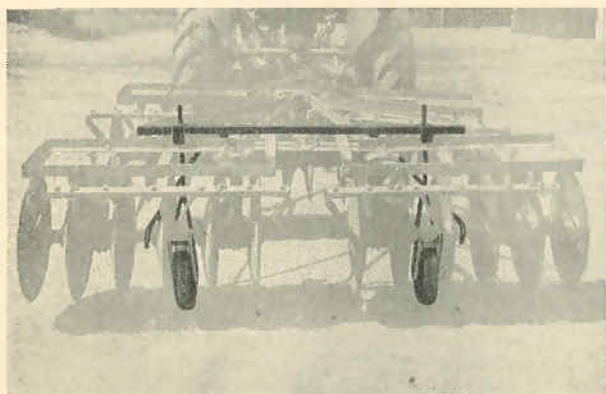

## PINNAR OCH BILLSPETSAR FÖR KULTIVATORER

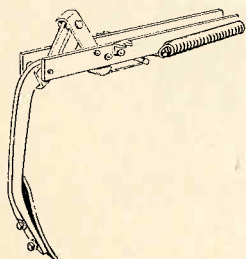

Detaljnummer:

BE 3818 Komplet pinne med fästjärn och fjädrar för styvpinnekultivator, kort

BE 3819 D:o, lång

BE-150 A Billspets för fjäder- och styvpinnekultivator, 2 1/2"

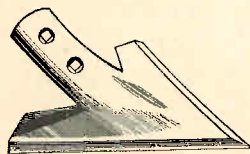

## GÅSFÖTTER

För fjäder- och styvpinnekultivatorer:

Detaljnummer:

6 KE 150 A Gåsfot, 6"

8 KE 150 A » 8"

FE 7050 » 9"

10 KE 150 A » 10"

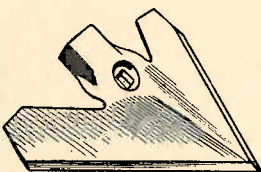

För styrbara traktorhackor:

Detaljnummer:

BKE 150 Gåsfot, 9"

BETR. PRISER SE SEPARAT PRISLISTA

ÅTERFÖRSÄLJARE: